

VOIR PLAN N° : C.15 - Coupes et détails

COUPE FEU: PLANCHERS CF = 2 HEURE
STABLE AU FEU: VERTICAUX SF = 2 HEURE

SURCHARGES D'EXPLOITATION:
 LOGEMENTS: 150 DaNm2
 PARTIES COMMUNES: 250 DaNm2
 JARDINS ET TERRASSES: 250 DaNm2
 BALCONS: 350 DaNm2

CHARGES PERMANENTES:
 LOGEMENTS (Revetements + cloisons): 150 DaNm2
 JARDINS (Terres saturées): 2000 DaNm3

PRECONISATIONS DES BETONS:
NORME NF EN 206-1 en vigueur
 Béton apparent: XC1 C25/30 Fc28 = 25 Mpa
 Béton Voies sous terre: XF1 C25/30 Fc28 = 25 Mpa
 Gros Béton: XF1 C16/20 Fc28 = 20 Mpa
 sauf cas contraire indiqués sur la vue en plan

Représentation des voiles contre terres

Éléments de structure:

- Béton porteur
- Poteaux noyés
- Poteaux porteurs
- Poutres béton armé
- Béton Non Porteur
- Maçonnerie Pleine Porteuse
- Maçonnerie Creuse Porteuse
- Maçonnerie Pleine Non Porteuse
- Maçonnerie Creuse Non Porteuse
- Béton Préfabriqué
- Impact des voiles béton porteur
- Impact garde-corps et relevés BA

Complexes et revêtements:

- Gros Béton et recharges
- Dalles sur plots
- Terre, pelouses
- Jardinières

Legende:

- Environ
- Variable
- Longrine
- Chevêtre
- Châlnage
- Linteau
- Libage
- Bande-noyée
- DAP: Dalle Alvéolaire Précontrainte
- S.L.C.: Seton la Cote
- Trumeau
- M: Massif
- Poteau
- Poteau noyé
- S: Semelle
- Arrière Poutre V
- Poutre-voile
- R: Raidisseur
- V: Voile
- Vct: Voile contre terre
- T: Trant
- P.V.: Arrière Poutre V
- P.V.: Poutre-voile

CHANTELOUP EN BRIE 77600

CONSTRUCTION D'UN HOTEL DE 94 CHAMBRES ET D'UN RESTAURANT
 LOT 5.1 ZAC DU CHÊNE SAINT FIACRE
 77600 Chanteloup
 HOTEL CHANTELOUP

MAITRE D'OEUVRE ATELIER BAUVE ARCHITECTES 11, Rue DE DOCTEUR NAUDIER 77400LAGNY SUR MARNE ☎ 01.60.31.11.00	MAITRE D'OUVRAGE SCI HOTEL DALI 12, BOULEVARD DES SPORTS 77700 BAILLY ROMANVILLE ☎ 01.64.63.04.13
BUREAU DE CONTROLE CONTROLE G 88/89 rue du point du jour 92100 BOULOGNE-BILLANCOURT ☎ 09.82.50.61.49	ENTREPRISE G.O. ROC - Rochefolle Construction 24 de la Courtilière 1, rue de la Merne 77400 SAINT THIBAUT DES VIGNES ☎ 01.60.31.31.35 ☎ 01.60.31.61.61

VUE EN PLAN - COFFRAGE BATIMENT PH 2 ETAGE

ind.	date	modifications
0	24-12-16	1 ère diffusion.
A	29-03-17	MISE A JOUR GENERALE.

284	C.13	IND.	APD
		EXE	PRO
Ingenieur		Projeteur	Date
H.B.S.		24/10/16	1/50

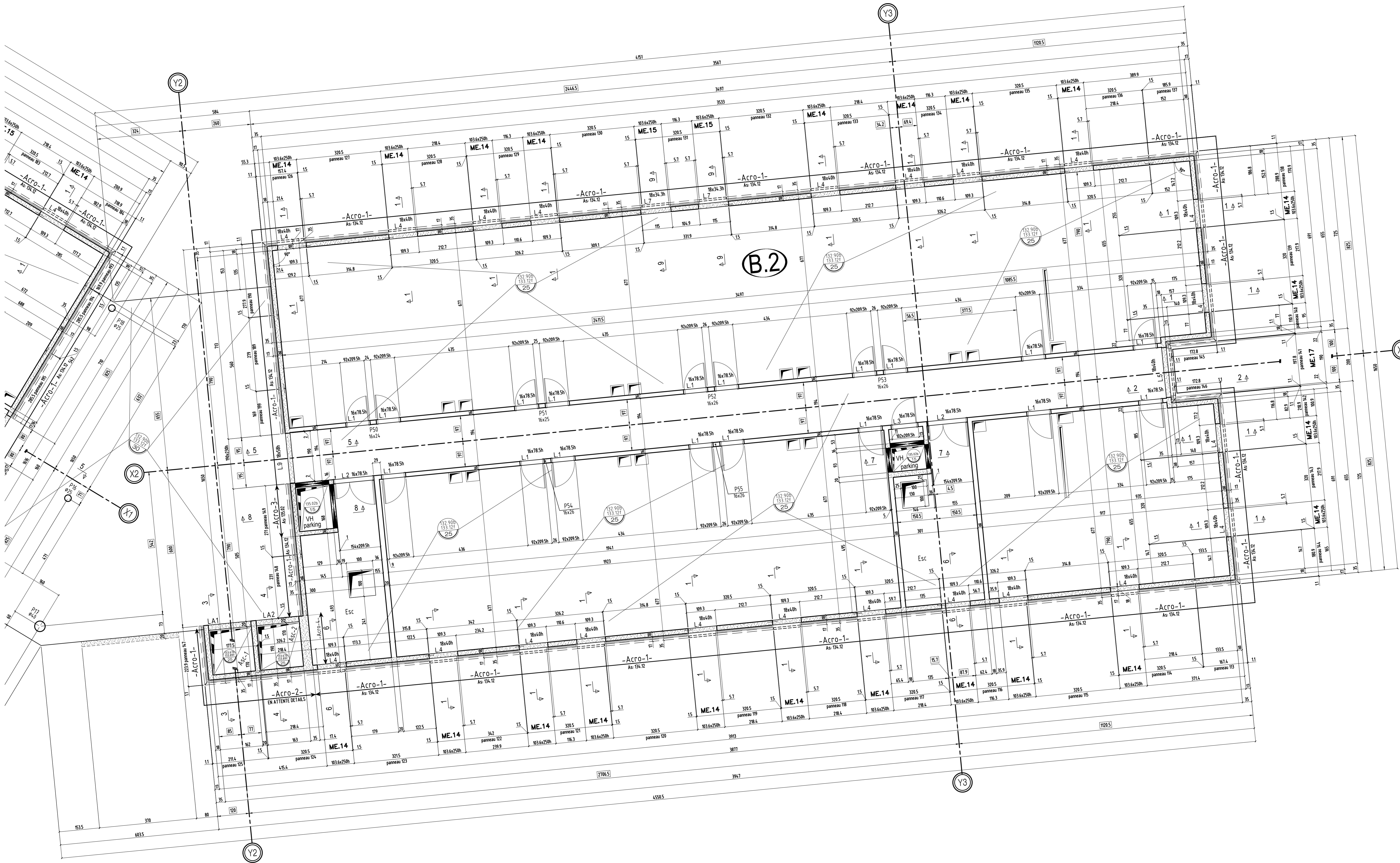

VOIR PLAN N° : C.15 - Coupes et détails

COUPE FEU: PLANCHERS CF = 2 HEURE
STABLE AU FEU: VERTICAUX SF = 2 HEURE

SURCHARGES D'EXPLOITATION:

LOGEMENTS: 150 DaNm²
PARTIES COMMUNES: 250 DaNm²
JARDINS ET TERRASSES: 250 DaNm²
BALCONS: 300 DaNm²

CHARGES PERMANENTES:

LOGEMENTS (Revetements + cloisons): 150 DaNm²
JARDINS (Termes saturées): 2000 DaNm³

PRECONISATIONS DES BETONS:

NORME NF EN 206-1 en vigueur
Béton apparent: XC1 C25/30 Fc28 = 25 Mpa
Béton Voiles sous terre: XF1 C25/30 Fc28 = 25 Mpa
Gros Béton: XF1 C16/20 Fc28 = 20 Mpa
sauf cas contraires indiqués sur la vue en plan

Représentation des voiles contre terres

Éléments de structure:

- Béton porteur
- Poteaux noyés
- Poteaux porteurs
- Poutres béton armé
- Béton Non Porteur
- Maçonnerie Pleine Porteuse
- Maçonnerie Creuse Porteuse
- Maçonnerie Pleine Non Porteuse
- Maçonnerie Creuse Non Porteuse
- Béton Préfabriqué
- Impact des voiles béton porteur
- Impact garde-corps et relevés BA

Complexes et revêtements:

- Gros Béton et recharges
- Dalles sur plots
- Terre, pelouses
- Jardinières

Legende:

- t.: Environ
- VAR: Variable
- Lg: Longueur
- C: Chevêtre
- Ch: Chaînage
- L: Linteau
- Lib: Liège
- BN: Bande-noyée
- DAP: Dalle Alvéolaire Précontrainte
- S.L.C.: Selon la Cote
- Tr: Trumeau
- M: Mosaïf
- V: Voile
- P: Poteau
- PN: Poteau noyé
- S: Semelle
- SF: Semelle filante
- R: Radisseur
- V: Voile
- Vct: Voile contre t.
- T: Trant
- PA: Annonce Post
- PV: Poutre-voile

CHANTELOUP EN BRIE 77600

CONSTRUCTION D'UN HOTEL DE 94 CHAMBRES ET D'UN RESTAURANT

LOT 5.1 ZAC DU CHÊNE SAINT FIACRE
77600 Chanteloup

LOT 5-1 HOTEL CHANTELOUP

MAITRE D'OEUVRE ATELIER BAUVE ARCHITECTES 11, Rue DE DOCTEUR NAUDIER 77400 BAILLY SUR MARNE ☎ 01.60.31.11.00	MAITRE D'OUVRAGE SCI HOTEL DALI 12, BOULEVARD DES SPORTS 77700 BAILLY ROMANVILLE ☎ 01.60.31.11.00
BUREAU DE CONTROLE CONTROLE G 86/88, rue du point du jour 92100 BOULOGNE-BILLANCOURT ☎ 09.82.50.61.49	ENTREPRISE G.O. ROC - Rochefolle Constructio 24 de la Courtoisère - 1, rue de la Marne 77400 SAINT THIBAUT DES VIGNES ☎ 01.60.31.31.35

VUE EN PLAN - COFFRAGE
BATIMENT ② PH 2 ETAGE

ind.	date	modifications
0	24-12-16	1 ère diffusion.
A	29-03-17	MISE A JOUR GENERALE.

DOSSIER	PLAN	APD	
	284	C.14	IND. PRO. EXE. DOE.
Ingenieur	Projeteur	Date	Echelle
H. B. S.	24/12/16	1/50	

CHANTELOUP EN BRIE

77600

CONSTRUCTION D'UN HOTEL DE 94 CHAMBRES ET D'UN RESTAURANT

LOT 5.1 ZAC DU CHÊNE SAINT FIACRE

77600 Chanteloup

LOT 5-1

HOTEL CHANTELOUP

MAITRE D' OEUVRE	MAITRE D'OUVRAGE
ATELIER BAUVE ARCHITECTES 11, Rue DE DOCTEUR NAUDIER 77400 LAGNY SUR MARNE ☎: 01.60.31.11.00 📠: ...	SCI HOTEL DALI 12, BOULEVARD DES SPORTS 77700 BAILLY ROMANVILLIERS ☎: 0164630413 📠: ...
BUREAU DE CONTROLE	ENTREPRISE G.O.
CONTROLE G 86/88 rue du point du jour 92100 BOULOGNE-BILLANCOURT ☎: 09.82.50.61.49 📠: ...	ROC - Rochefolle Construction ZA de la Courtillière - 1, rue de la Marne 77400 SAINT THIBAUT DES VIGNES ☎: 01.60.31.31.35 📠: 01.60.31.61.61

PL HAUT 2^{eme} ETAGE
COUPES (coffrage) BATIMENT ① & ②

ind.	date	modifications
0	24-12-16	1 ère diffusion.
A	29-03-17	MISE A JOUR GENERALE.

	DOSSIER	PLAN	APD		
	284	C.15	IND. EXE	PRO	✗
	Ingenieur	Projeteur	Date	DOE	Echelle
		<i>H.B.E</i>	<i>24/12/16</i>		<i>1/25</i>

COUPE 1-1

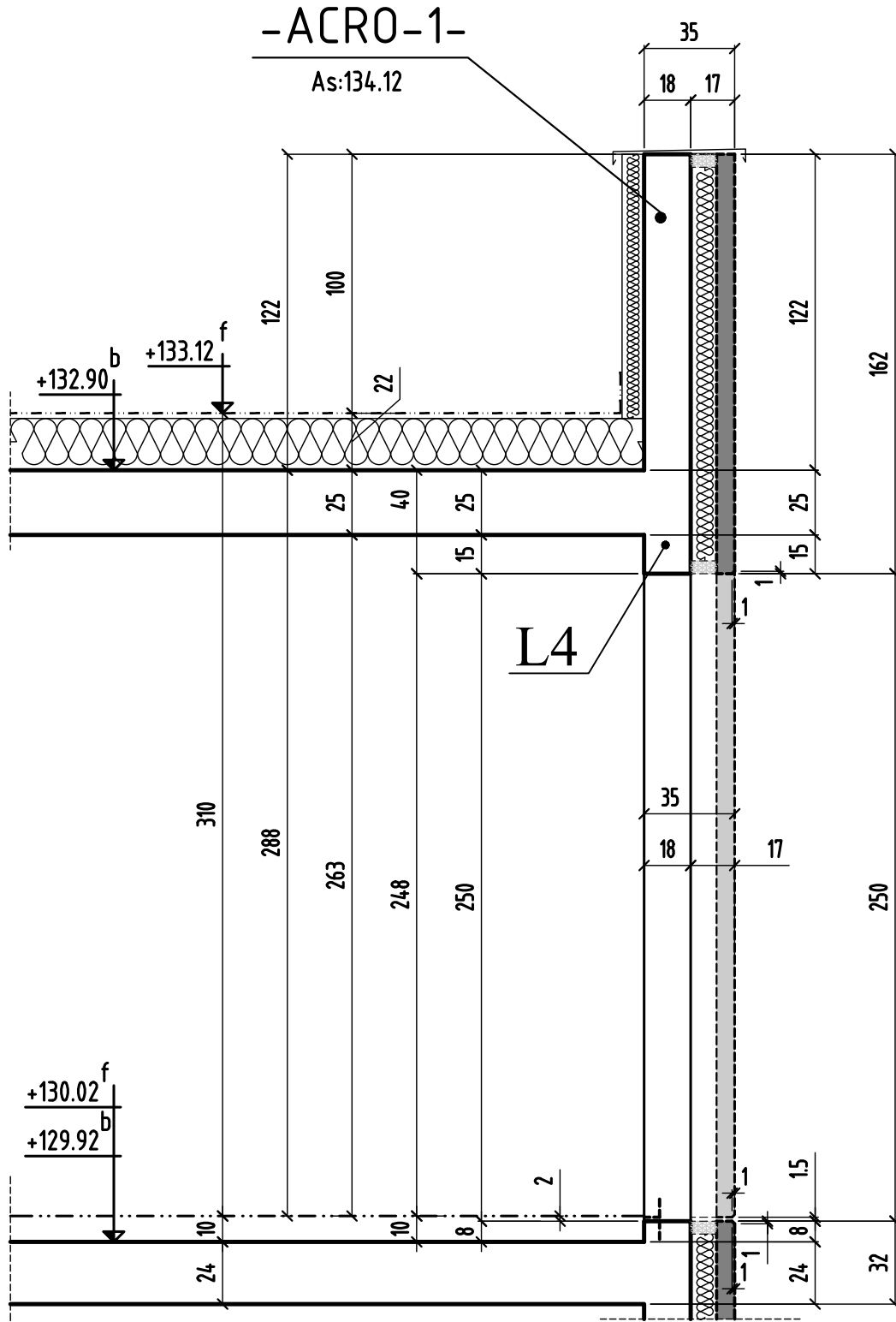

COUPE 2-2

EN ATTENTE DETAILS ETANCHEISTE

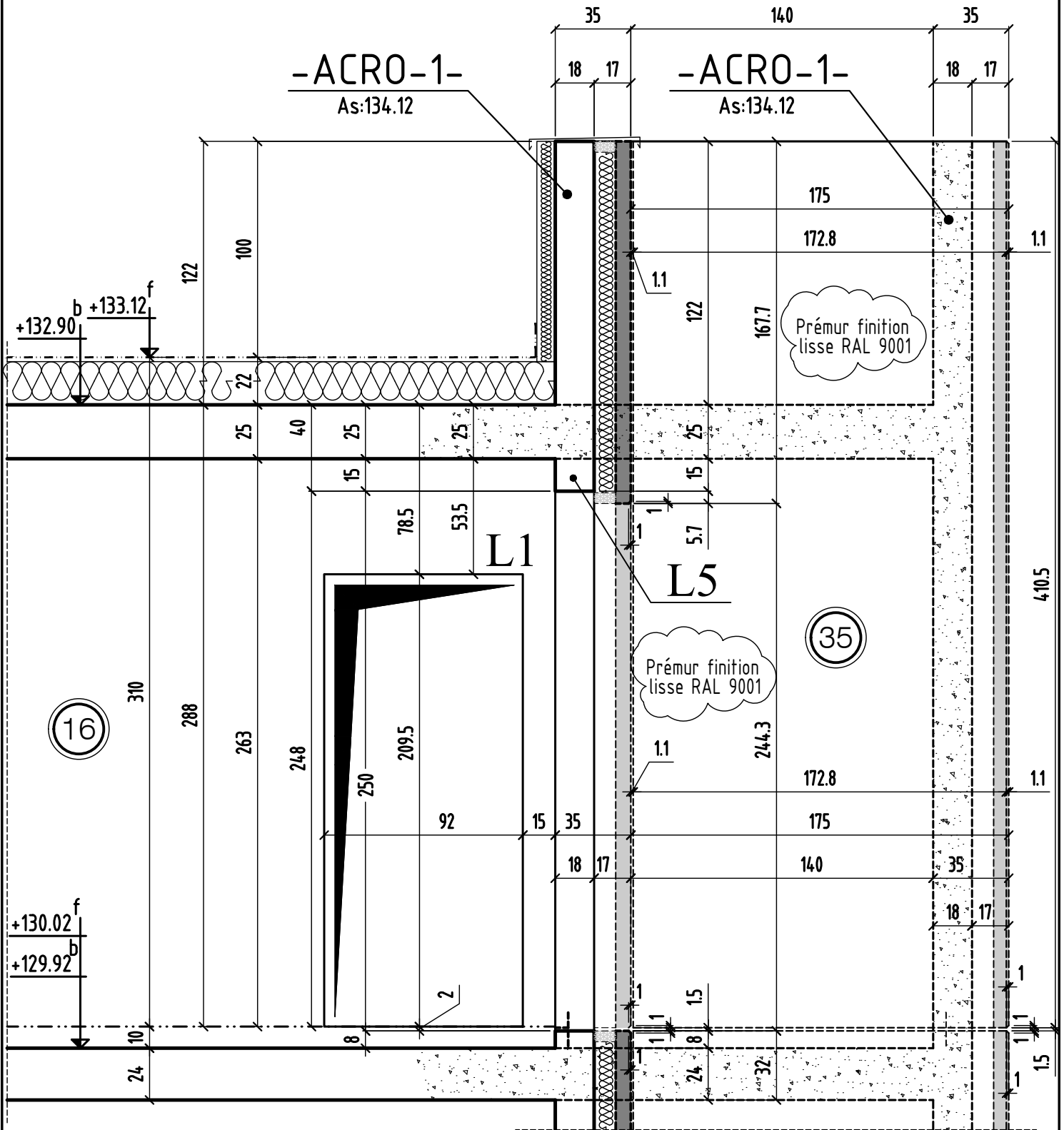

COUPE 3-3

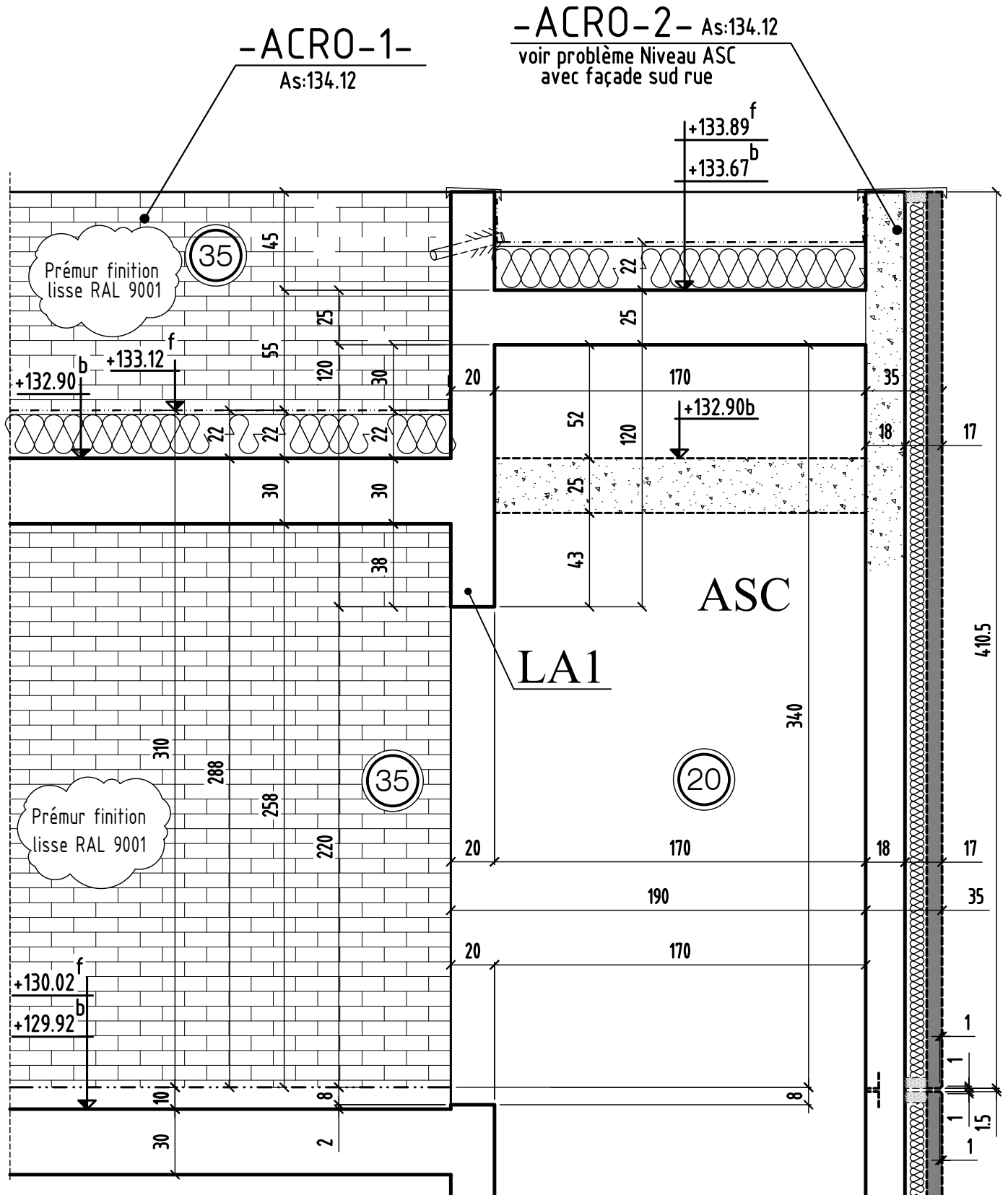

COUPE 4-4

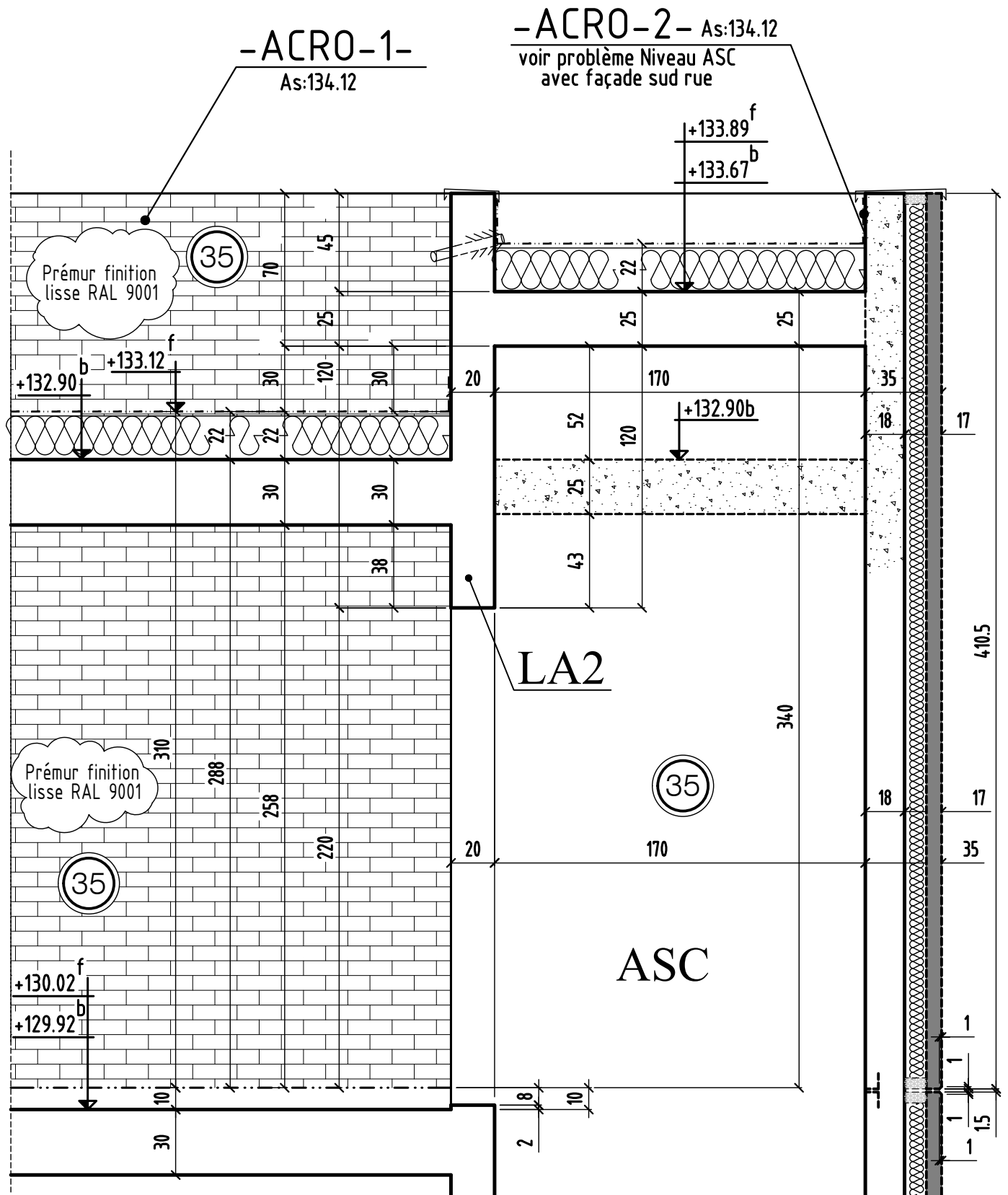

COUPE 4 - 4	MODIFICATIONS	A		AFFAIRE: 284	Cahier C.15
	0	B		Ech:1/25	Page 04

COUPE 5-5

EN ATTENTE DETAILS PANNEAUX INTERIEURS

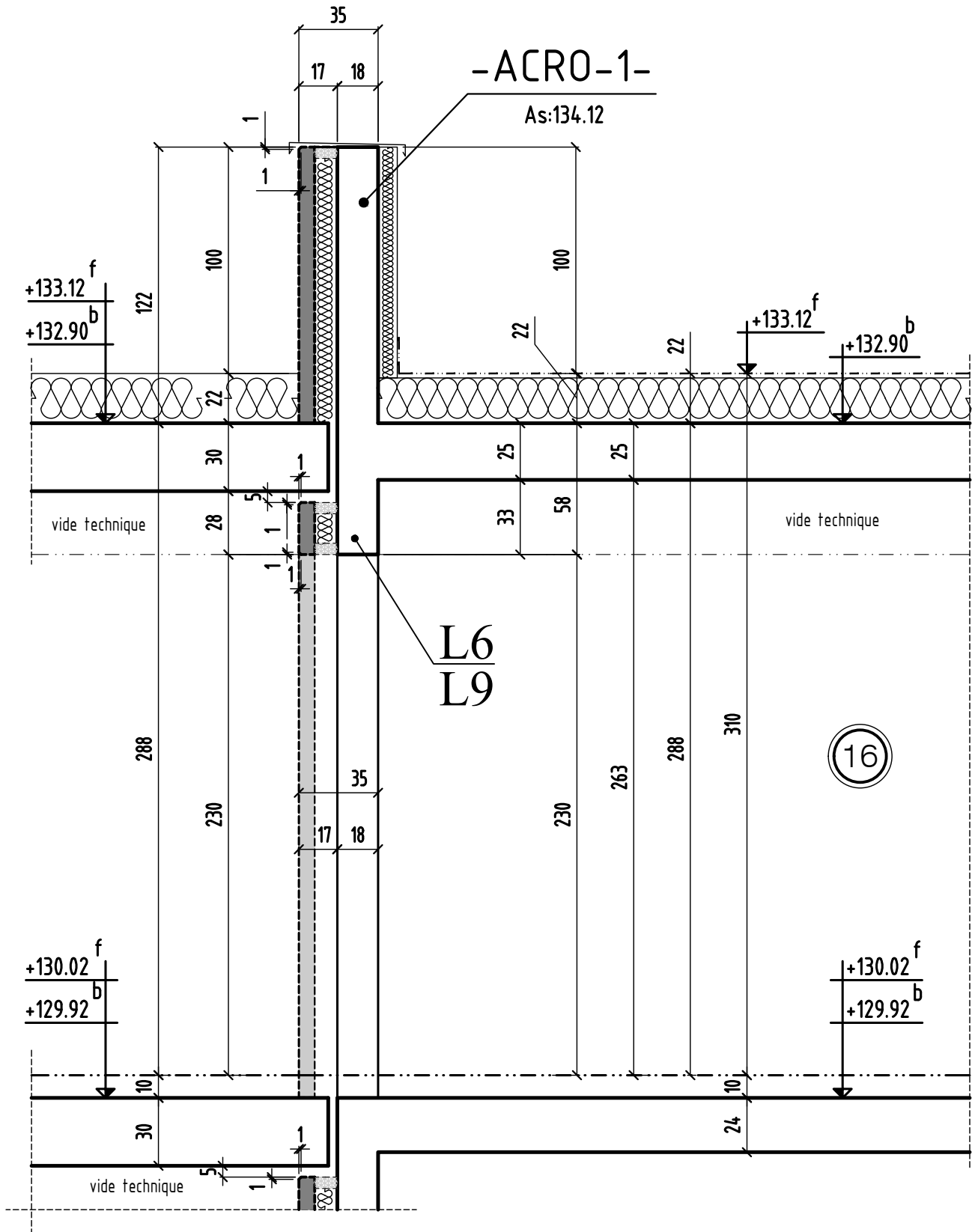

COUPE 6-6

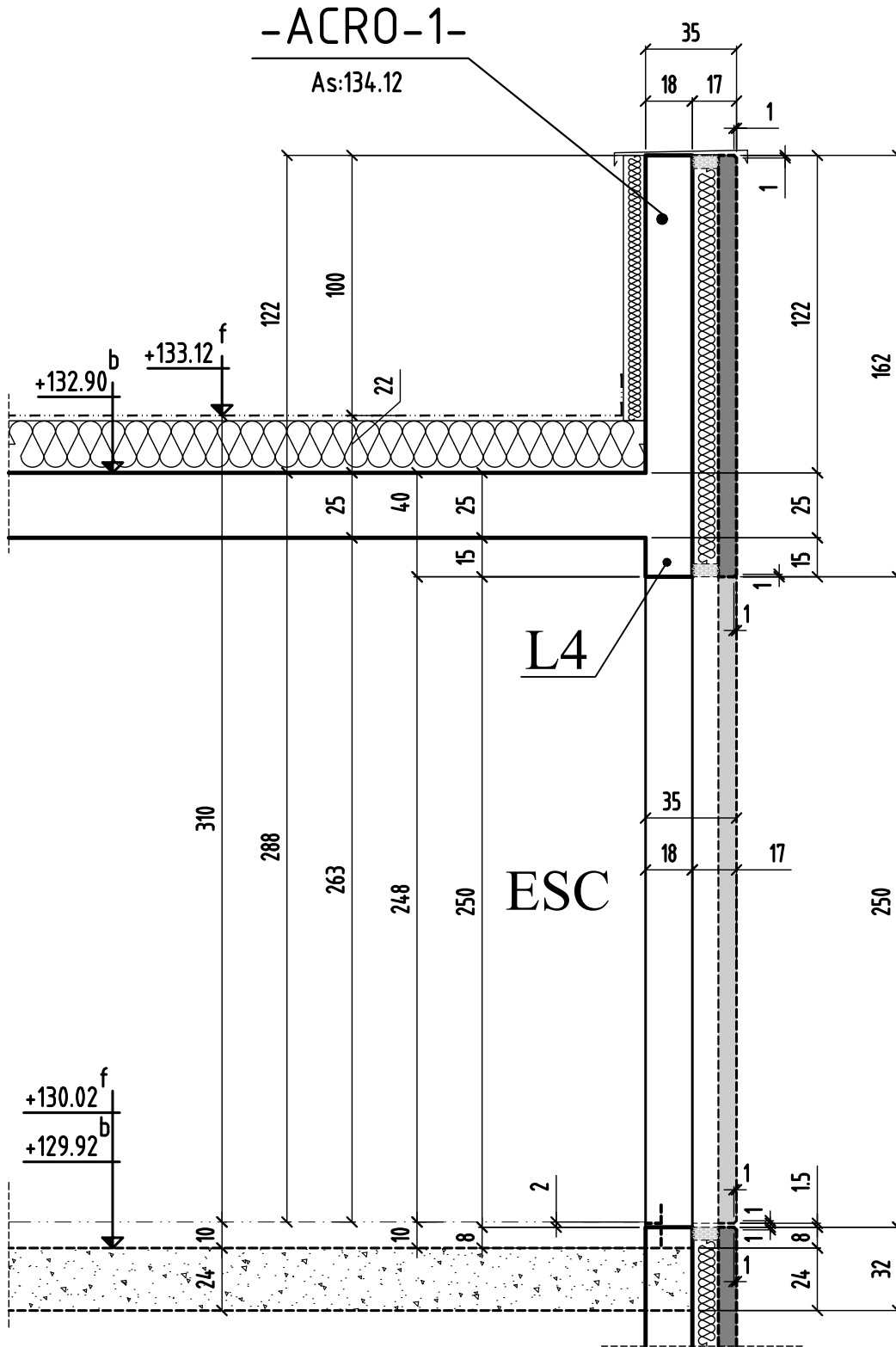

COUPE TYPE accès toiture

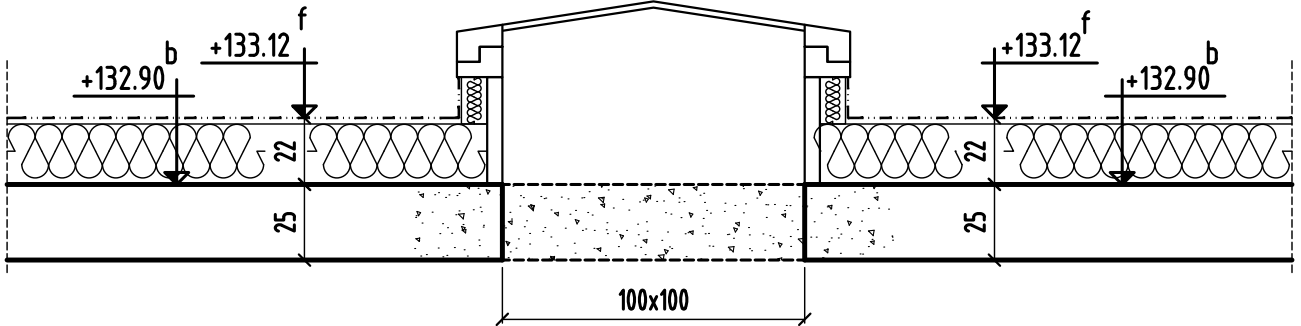

COUPE 7-7 Sortie VH à confirmer

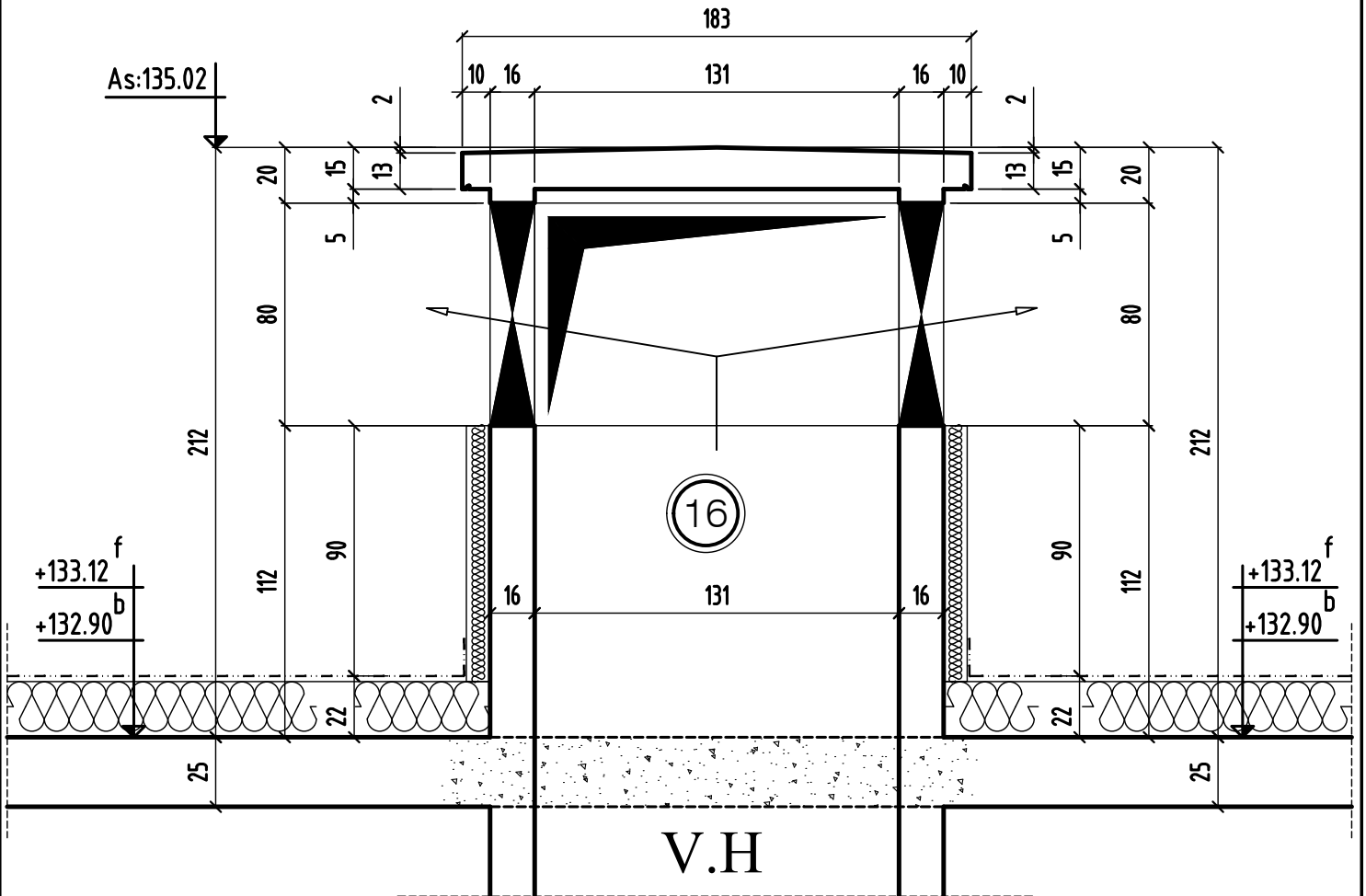

COUPE 8-8

à confirmer

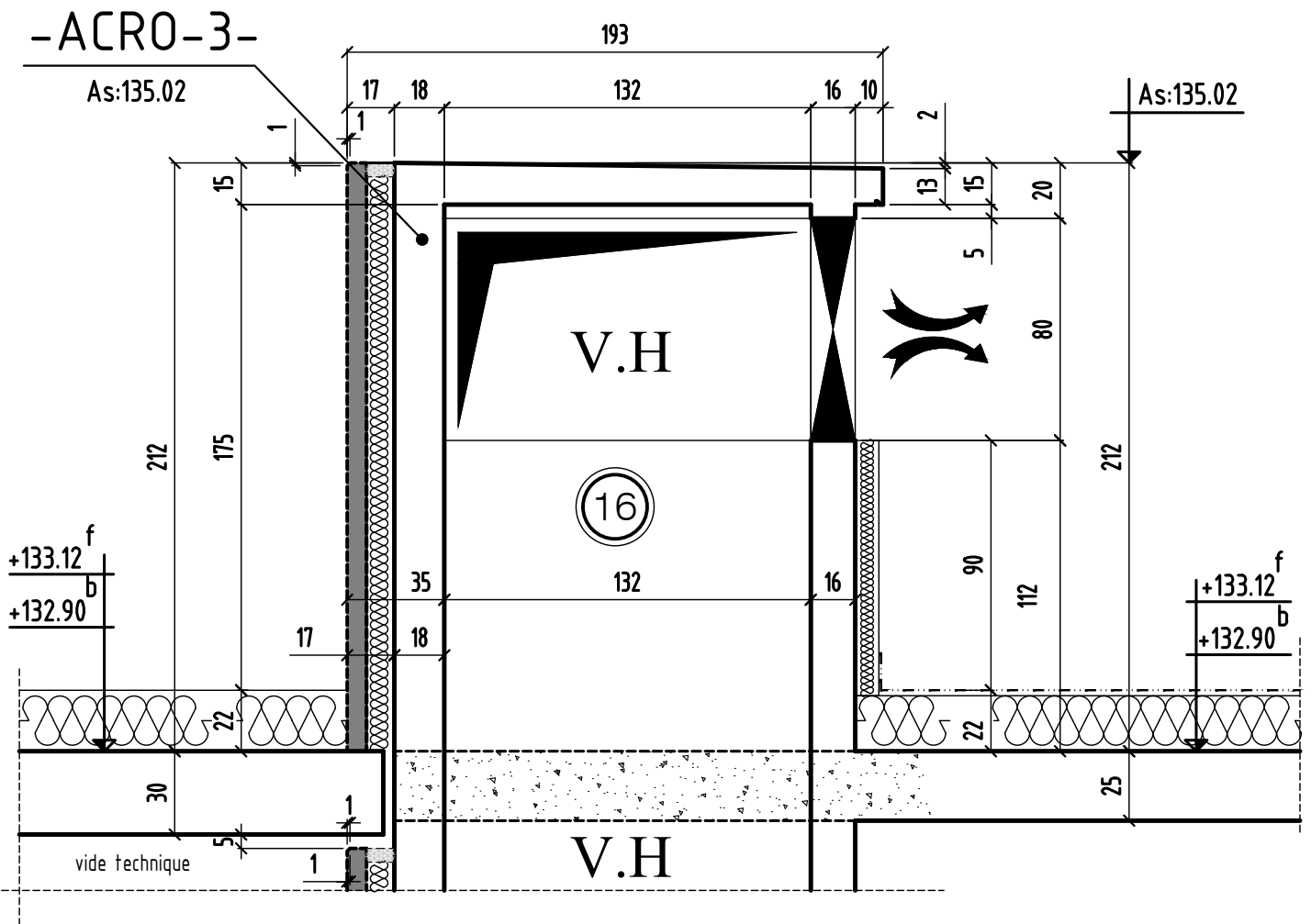

COUPE 9-9

